

Chameleon Glass Boards



Montagehandleiding
Mounting guide
Montageanleitung

NL

GB

DE



SMIT VISUAL
we make it visible

Congratulations with your purchase!

Package contents - per board

	Magnetic mounting plates and mounting strips	Screws	Dowels	Self adhesive spacers
100x100 cm	1 plate, 2 strips	8	8	4
100x150 cm	1 plate, 4 strips	12	12	2
100x200 cm	2 plates, 4 strips	16	16	2



- The wall must be smooth (no bumps or dents) and free of obstacles.
- Magnetic surface of the plate should be completely in contact with back of the board to have it's full holding power.
- Always mount magnets in the same flat plane.
- With bumpy walls use spacers (available in most D.I.Y. shops) to put the magnets in the same plane.
- Check flatness between plates by using a level. Adjust with spacers and repeat check until all surface are in the same plane.
- Provided screws and plugs are suited for solid stone walls. In case of other walls make sure you choose suited mounting materials! Keep in mind that the screw head should fit deep enough into the steel plate, because of the magnet!



Spacer

Image 1
- Top view -

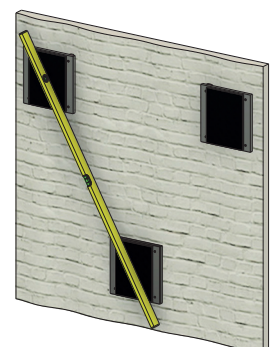
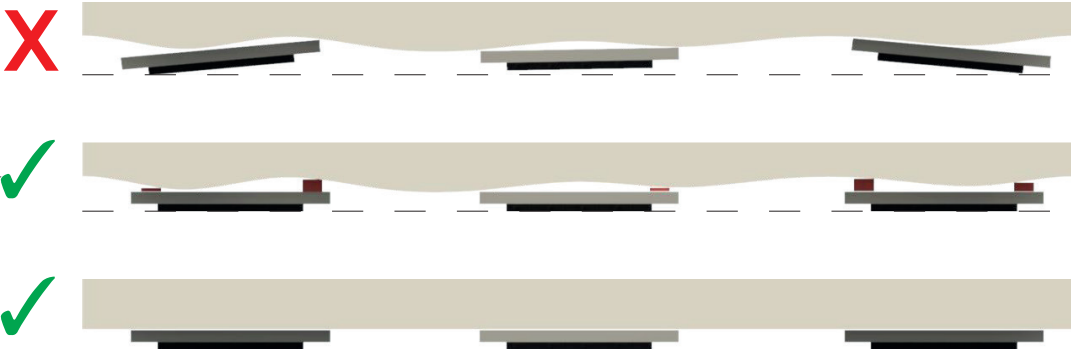

Mounting magnetic plates and magnetic strips

Fix the magnetic plates (300x300 mm) and strips (50x300 mm) to the wall as indicated in the drawings.

100x100 cm

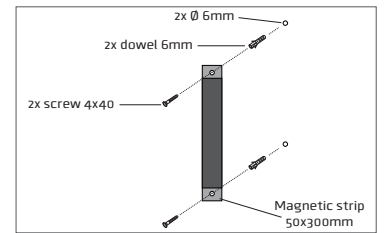
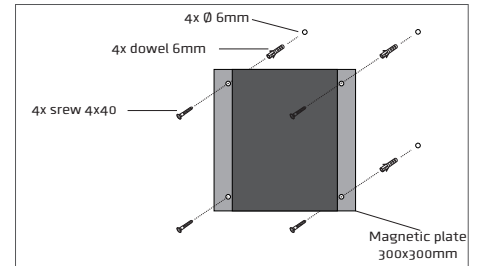
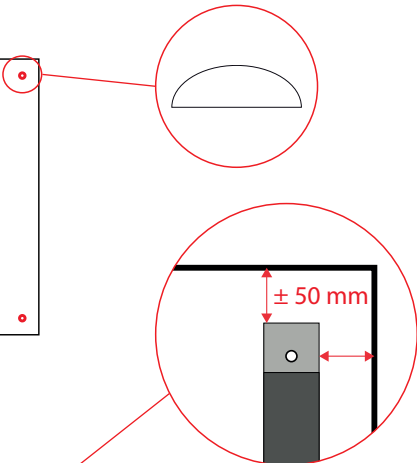
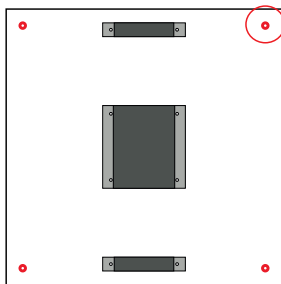

100x150 cm

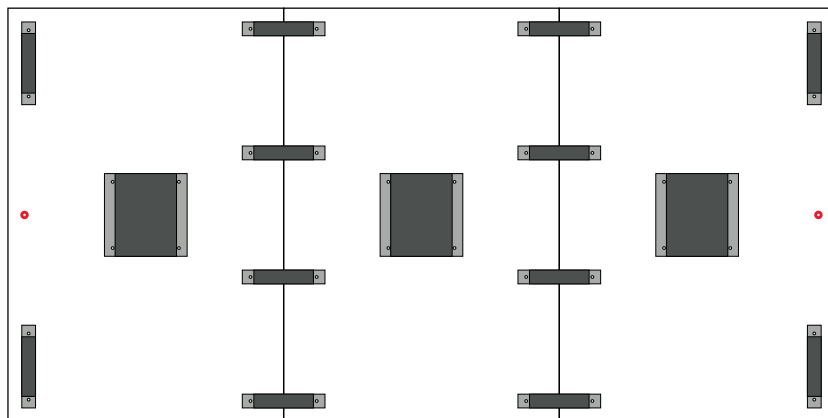
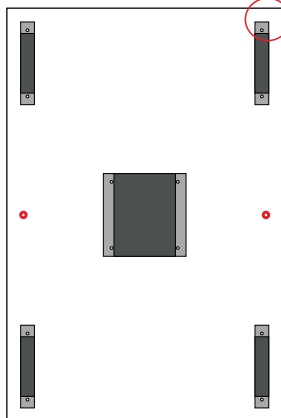

100x200 cm

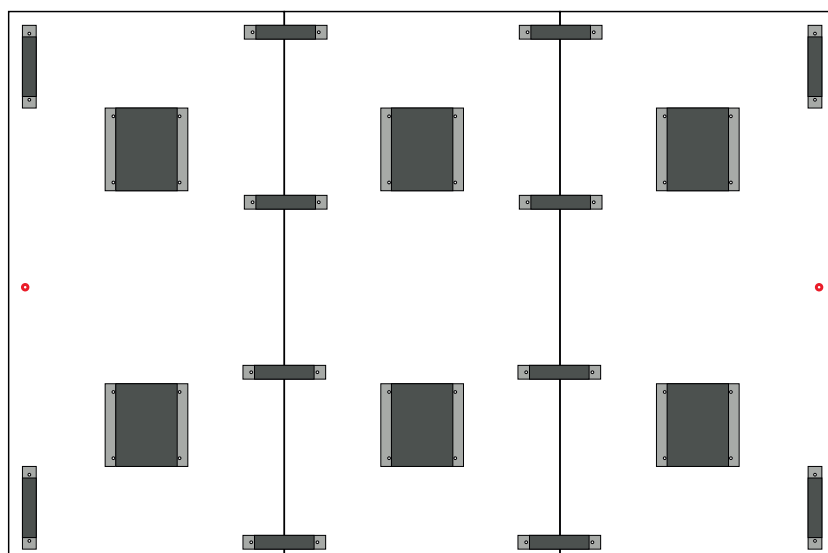
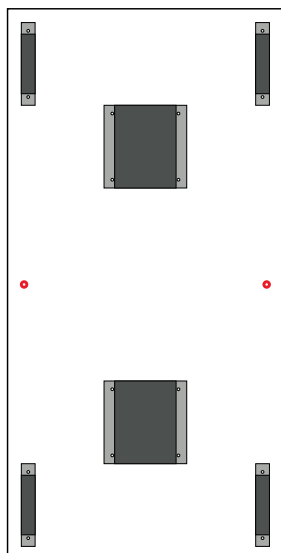

NL End of life

Smit Visual staat garant voor kwaliteitsproducten met een lange levensduur. Mocht u desondanks een defect aan het product constateren, dan vragen wij u direct contact met ons op te nemen. Wij zorgen voor een snelle en passende oplossing. Mocht u het product om wat voor reden dan ook niet meer (willen) gebruiken, bedenk dan, dat er wellicht mensen, stichtingen of vrijwilligersorganisaties in uw omgeving zijn die mogelijk het product wensen over te nemen. Dit biedt de mogelijkheid tot een tweede leven van uw product en daarbij dus het verlengen van de levensduur. Mocht dit niet het geval zijn, verzoeken wij U het bord af te voeren volgens de door de autoriteiten en/of wetgeving bepaalde regels voor verwerking. Onze producten bevatten, afhankelijk van het type bord, houten, kartonnen en metalen onderdelen. De gebruikte materialen zijn milieuvriendelijk en kunnen uitstekend worden gerecycled. Smit Visual voert als organisatie een 100% CO₂ neutraal beleid. Wij ondernemen concrete acties om uitstoot te verkleinen. Uitstoot die overblijft compenseren wij volledig middels wereldwijd erkende certificering van Trees for All. Wij danken u voor uw bijdrage aan een milieuvriendelijke toekomst.

GB End of life

Smit Visual guarantees high quality products with a long lifespan. However, if you do find a defect in the product, please contact us immediately. We will then rapidly provide you with a suitable solution. If for some reason, you decide you no longer wish to use the product, remember that there may be people, foundations or voluntary organisations locally that could make use of the product. You can thus give your product a second life and extend its lifespan. If this is not the case, please dispose of the board according to official and/or statutory regulations for recycling. Depending on the type of board, our products contain wood, cardboard and metal parts. The environmentally friendly materials used in the board are therefore suitable for recycling. As an organisation, Smit Visual has a 100% CO₂ neutral policy. We take concrete action to minimise emissions. The remaining emissions are compensated through the globally recognised Trees for All certification. Thank you for your contribution to an environmentally friendly future.

DE End of Life

Smit Visual garantiert Qualitätsprodukte mit einer langen Nutzungsdauer. Sollten Sie trotzdem einen Defekt an einem der Produkte feststellen, nehmen Sie bitte umgehend Kontakt mit uns auf. Wir sorgen für eine rasche und angemessene Lösung. Sollten Sie das Produkt aus irgendeinem Grund nicht mehr benutzen (wollen), denken Sie daran, dass es vermutlich Personen, Stiftungen oder ehrenamtliche Einrichtungen in Ihrer Umgebung gibt, die es gerne von Ihnen übernehmen würden. Auf diese Weise bieten Sie dem Produkt „ein zweites Leben“ und verlängern somit seine Nutzungsdauer. Sollte das nicht der Fall sein, möchten wir Sie auffordern, die Tafel auf die behördlich und/oder gesetzlich vorgeschriebene Art und Weise zu entsorgen. Unsere Produkte beinhalten, abhängig von der Art der Tafel, Komponenten aus Holz, Pappe und Metall. Die verwendeten Materialien sind umweltfreundlich und können hervorragend recycelt werden. Smit Visual führt sein Unternehmen zu 100 % CO₂-neutral. Wir ergreifen konkrete Maßnahmen, um unsere Emissionen zu verringern. Die verbleibenden Emissionen kompensieren wir anhand des weltweit anerkannten Zertifizierungsprogramms „Trees For All“. Vielen Dank für Ihren Beitrag zu einer umweltfreundlicheren Zukunft.